

REGULAMIN

NOSZENIA UBIORU WYJŚCIOWEGO WODNEGO OCHOTNICZEGO POGOTOWIA RATUNKOWEGO



WARSZAWA 2022

NINIEJSZY REGULAMIN OKREŚLA:

- **Ogólne zasady warunki korzystania ze znaku towarowego i ubioru wyjściowego Wodnego Ochotniczego Pogotowia Ratunkowego**

- **Szczegółowe zasady noszenia i oznakowania poszczególnych elementów ubioru wyjściowego oraz noszenia odznak, oznak, medali i orderów na mundurze wyjściowym członka WOPR w tym:**
 - I. Ubiór wyjściowy letni – koszula (koszulobluza)
 - A. Koszula
 - B. Czapka

 - II. Ubiór wyjściowy letni i galowy
 - C. Spodnie/spódnica
 - D. Pasek
 - E. Obuwie
 - F. Krawat

 - III. Ubiór wyjściowy (galowy) – mundur
 - G. Koszula mundurowa
 - H. Kurtka Mundurowa
 - I. Sznur galowy
 - J. Czapka/kapelusz
 - K. Płaszcz
 - L. Szalik
 - M. Rękawiczki
 - N. Kordzik honorowy

 - IV. Kolorystyka

OGÓLNE ZASADY WARUNKI KORZYSTANIA ZE ZNAKU TOWAROWEGO I UBIORU WYJŚCIOWEGO WODNEGO OCHOTNICZEGO POGOTOWIA RATUNKOWEGO

1. Znak towarowy Wodnego Ochotniczego Pogotowia Ratunkowego (zwany dalej: „**Znakiem WOPR**”), jest zastrzeżonym znakiem towarowym z udzielonym prawem ochronnym a podstawie Świadectwa Ochronnego Nr 138427 na znak towarowy wydanego przez Urząd Patentowy Rzeczypospolitej Polskiej na podstawie ustawy z dnia 30 czerwca 2000 roku Prawo własności przemysłowej.



2. Jedynym właścicielem i uprawnionym do korzystania ze Znaku jest Wodne Ochotnicze Pogotowie Ratunkowe z siedzibą w Warszawie, wpisane przez Sąd Rejonowy dla m. st. Warszawy w Warszawie do rejestru stowarzyszeń, innych organizacji społecznych i zawodowych, fundacji oraz samodzielnych publicznych zakładów opieki zdrowotnej Krajowego Rejestru Sądowego pod numerem KRS 0000050111.
3. Zasady wykorzystania Znaku WOPR przez inne podmioty niż WOPR określa Uchwała Nr 37/X/2015 Zarządu Głównego WOPR z dnia 12 grudnia 2015 roku w sprawie używania słownego i graficznego znaku Wodnego Ochotniczego Pogotowia Ratunkowego.
4. Wykorzystanie ubioru wyjściowego członka WOPR jest rekomendowane podczas:
- a) wystąpień oficjalnych,
 - b) składania ślubowań,
 - c) uroczystości ze sztandarem,
 - d) wystąpień medialnych,
 - e) przyjmowania i wręczania medali, odznak i odznaczeń
 - f) innych, szczególnie ważnych uroczystości WOPR lub reprezentowania WOPR

zgodnie z przyjętymi w tym zakresie regulaminami lub wytycznymi tych uroczystości pod warunkiem zachowania należytego szacunku dla munduru, znaku WOPR, ILS, godła Rzeczypospolitej Polskiej oraz odznaczeń, odznak, medali, krzyży i orderów noszonych na mundurze.

Ubiór wyjściowy może być noszony bez sznura galowego z wyjątkiem wystąpień wskazanych w pkt. b, c, e gdzie sznur galowy jest obowiązkowym wyposażeniem ubioru.

SZCZEGÓLNE ZASADY NOSZENIA I OZNAKOWANIA POSZCZEGÓLNYCH ELEMENTÓW UBIORU WYJŚCIOWEGO ORAZ NOSZENIA ODZNAK, OZNAK, MEDALI I ORDERÓW NA UBIORZE WYJŚCIOWYM CZŁONKA WOPR

I. UBIÓR WYJŚCIOWY LETNI

A. Koszula

Koszula koloru białego z podwójnymi szwami, dwoma kieszeniami z przesytytymi zakładkami oraz klapami zapinanymi na białe guziki, posiadająca wypustki przy wykończeniu rękawów, przy zapięciu kontrafałd oraz naramienniki z guzikami umożliwiającymi założenie pagonów ze stopniami. Długi lub krótki rękaw, wpuszczana w spodnie lub spódnicę.

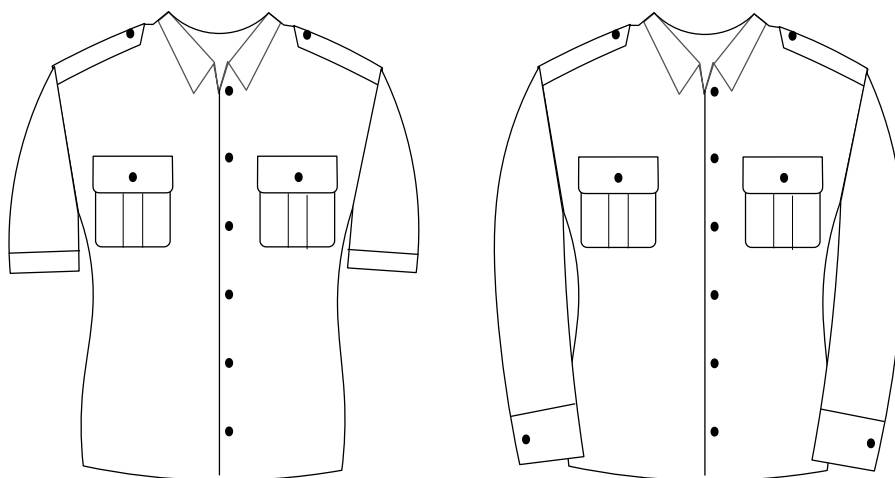

Oznaczenia na koszuli.

Identyfikator - prostokąt koloru granatowego ze srebrną obwódką o wymiarach 13 x 80 mm (dopuszczalne 77 - 100 mm) z pierwszą literą imienia, kropką i nazwiskiem, pisane wielkimi literami koloru srebrzystobiałego o wysokości 5-6 mm czcionka ARIAL umieszczona symetrycznie nad prawą kieszenią 2 mm nad wszyciem klapy kieszeni.

Znak WOPR - na lewej kieszeni, centralnie, średnica 70 mm

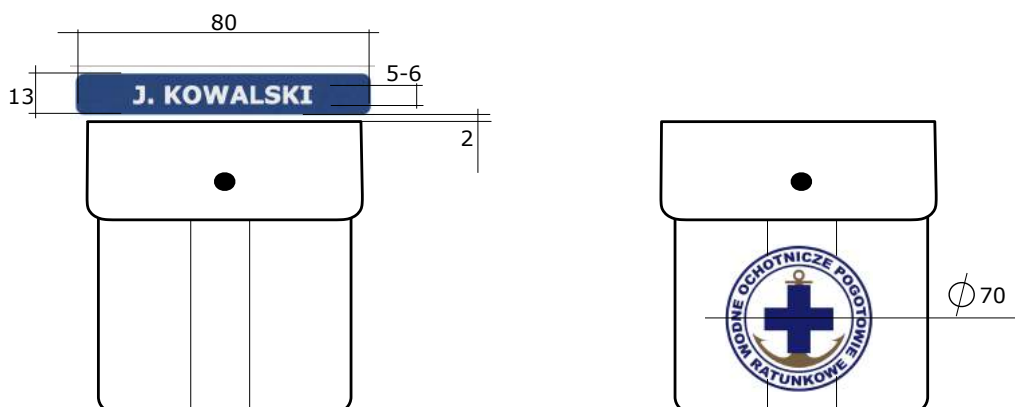

Stopnie WOPR - czarne pagony, ze złotym haftem oznaczeniem stopnia, nasuwane na naramienniki koszuli według wzoru:

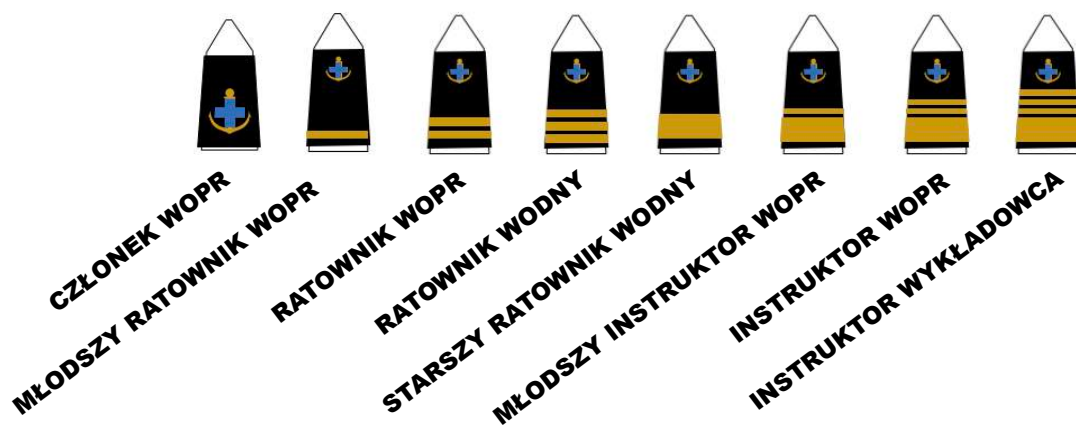

o wymiarach:

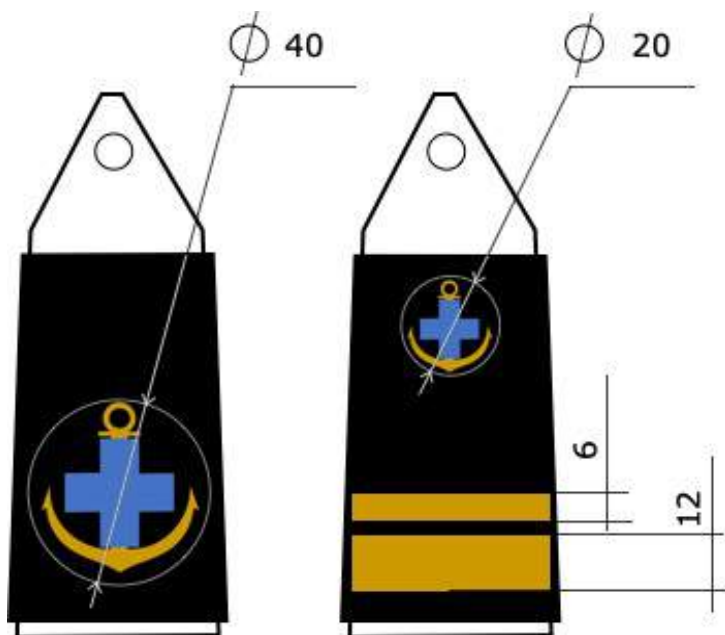

Oznaczenie dodatkowe stopni Ratownika Wodnego:

Jedna, dwie lub trzy - w zależności od posiadanych stopni Ratownika Wodnego Pływalni, Ratownika Wodnego Śródlądowego lub Ratownika Wodnego Morskiego - pięcioramiennie gwiazdy koloru srebrnego o wysokości 17 mm umieszczone symetrycznie na wysokości podstawy 50 mm od wszycia prawego rękawa koszuli w odległości 4 mm od siebie.

Znak ILS - o średnicy 80 mm umieszczony na prawym rękawie, górna krawędź znaku 10 mm od wszycia rękawa. Znak ILSE o średnicy 80 mm noszony fakultatywnie na prawym rękawie oddalony o 15 mm pod znakiem ILS

Godło Rzeczypospolitej Polskiej - o wymiarach 55 x 68 mm noszone na lewym rękawie, górna krawędź godła 100 mm od wszycia rękawa.

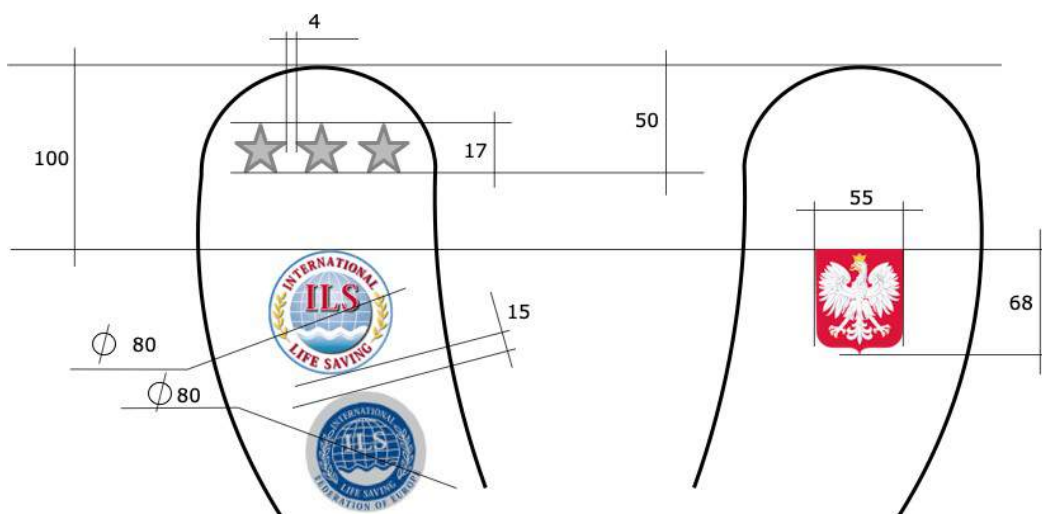

B. Czapka

Czapka typu bejsbolówka, koloru granatowego ze znakiem WOPR o średnicy 80 mm umieszczonym z przodu, symetrycznie nad daszkiem.



Czapkę nakłada się prosto na całą szerokość czoła, przy czym boczna krawędź daszka powinna znajdować się na linii brwi

II. UBIÓR WYJŚCIOWY LETNI I GALOWY

C.1. Spodnie:

Koloru szafirowego (deseń 4818/101), krój mundurowy, materiał gabardyna (gramatura 320 gr/m²), dwie klasyczne kieszenie na szwach i jedna z tyłu zapinana na guzik, siedem szlufek na pasek o szer. 35 mm, sięgające z tyłu do krawędzi obcasa.

W przypadku ubioru wyłącznie koszula/spodnie kolor spodni może być granatowy lub czarny, kroju chino lub casual.

C.2. Spódnica:

Koloru szafirowego (deseń 4818/101), krój prosty lekko zwężana ku dołowi, materiał gabardyna (gramatura 320 gr/m²), zapinana z tyłu na suwak, długość do kolan, dwie klasyczne kieszenie na szwach, siedem szlufek na pasek o szer. 35 mm

W przypadku ubioru wyłącznie koszula/spódnica kolor spódnicy może być granatowy lub czarny.

D. Pasek do spodni (spódnicy):

Kolor czarny, skórzany lub skóropodobny, szer. 35 mm zapinany na klasyczną sprzączkę

E.1. Obuwie męskie

kolor czarny, półbuty klasyczne, gładkie, sznurowane

E.2. Obuwie damskie

kolor czarny, typu „czółenka”, gładkie, na obcasie

F. Krawat (do koszuli fakultatywnie)

Mężczyźni: Kolor granatowy, krawat klasyczny, krój policyjny, wiązany węzłem klasycznym o wyglądzie trójkąta,

Kobiety: Kolor granatowy, krawat skrzyżowany wiązany lub zapinany

Krawat do koszuli bez marynarki mundurowej nosi się fakultatywnie. Bez krawata koszula z rozpiętym jednym, najwyższym guzikiem.



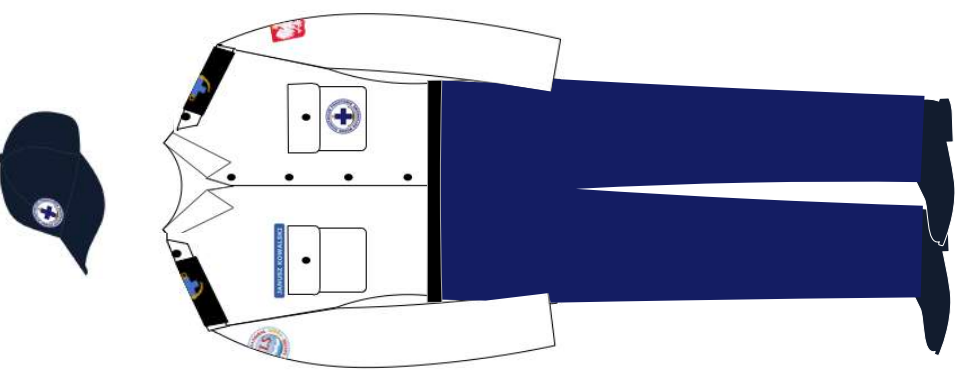
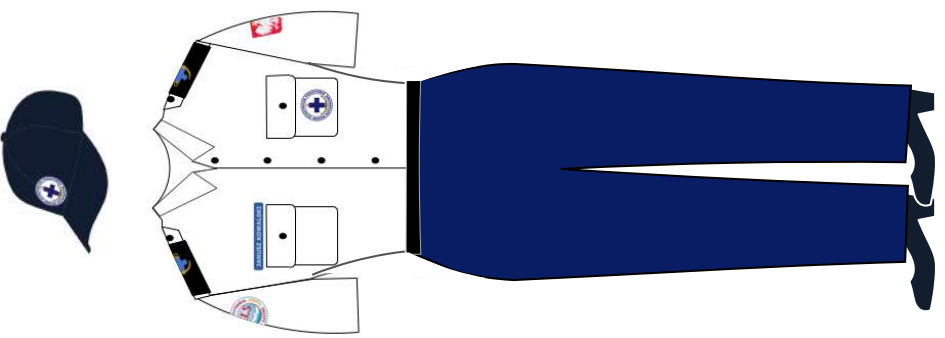
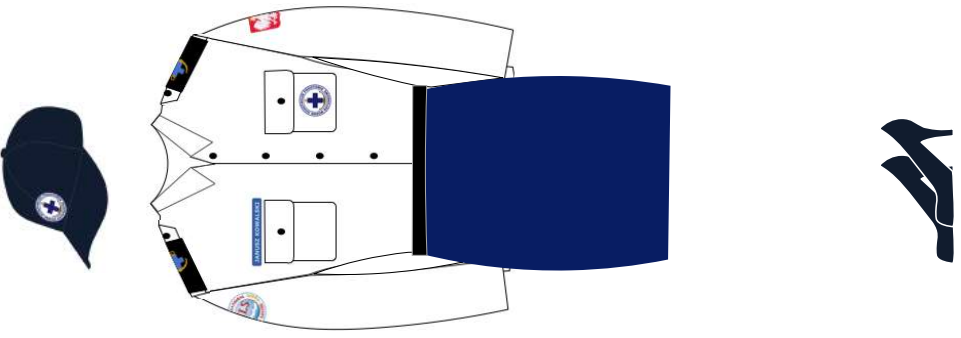

III. UBIÓR WYJŚCIOWY GALOWY – MUNDUR

G. Koszula mundurowa

Koszula koloru białego z podwójnymi szwami, klasycznym kołnierzykiem, jedną kieszenią na prawej piersi bez zakładek, z wypustką na górnej krawędzi, z długimi rękawami i mankietami na guziki lub spinki, przy zapięciu koszuli kontrafałd, wpuszczana w spodnie lub spódnicę.

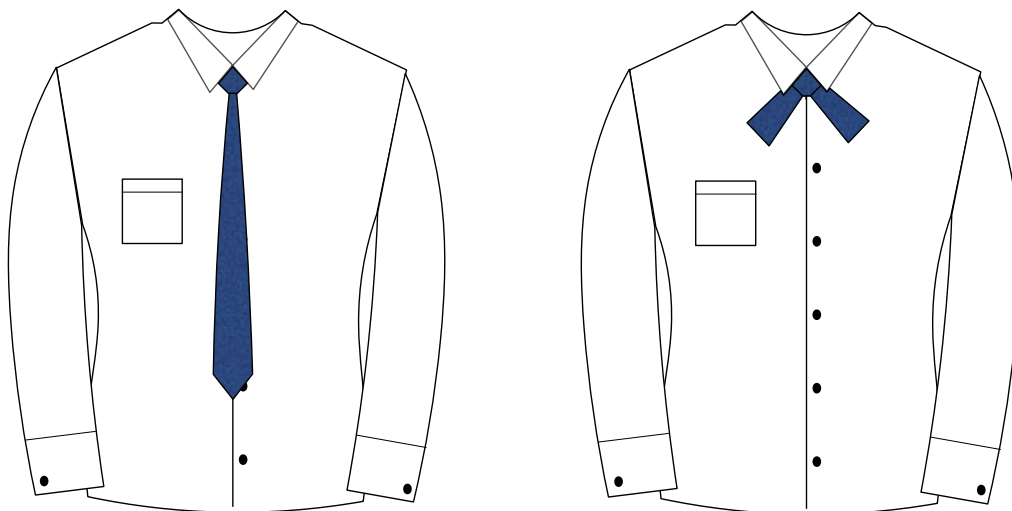

H. Kurtka mundurowa

Kurtka mundurowa w kolorze szafirowym (deseń 4818/101), materiał gabardyna (gramatura 320 gr/m²), zapinana na 4 guziki, dwie kieszenie boczne poniżej linii pasa z klapą, z zakładkami, zapinane na guziki, dwie kieszenie górne, na wysokości klatki piersiowej, z zakładkami, z klapą zapinane na guziki, kołnierz klasyczny przechodzący w kłapy trójkątne schodzące do wysokości pierwszego guzika, rękawy proste z guzikami na mankietach, sięgające nasady kciuka przy opuszczonej ręce



Guziki

Metalowe w kolorze złotym z symbolem krzyża na tle kotwicy o wymiarach:

16 mm - kieszenie

22 mm - zapięcie munduru, rękawy, płaszcz



Oznaczenia kurtki mundurowej:

Odnaka WOPR

odlewany znak WOPR w wymiarach 80 x 90 mm w pełnej kolorystyce złotej z niebieskim krzyżem, otoczony złotym wieńcem, wraz z tabliczką z numerem identyfikacyjnym Członka WOPR umieszczona centralnie na lewej kieszeni.

Identyfikator

prostokąt koloru granatowego ze srebrną obwódką o wymiarach 13 x 80 mm (dopuszczalne 77 – 100 mm) z pierwszą literą imienia, kropką i nazwiskiem, pisane wielkimi literami koloru srebrzystobiałego o wysokości 5-6 mm czcionka ARIAL umieszczona symetrycznie nad prawą kieszenią 2 mm nad wszyciem kłapy kieszeni.

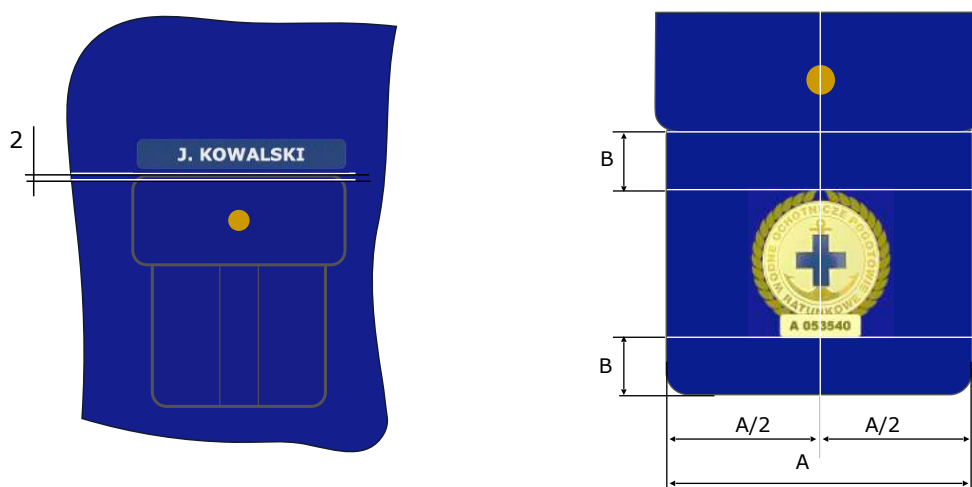

Znak ILS - na prawym rękawie 100 mm od wszycia rękawa o średnicy 80 mm.
Znak ILSE fakultatywnie 15 mm poniżej znaku ILS

Godło Rzeczypospolitej Polskiej - o wymiarach 55 x 68 mm noszone na lewym rękawie 100 mm od wszycia rękawa.



Oznaczenie godności honorowych - na tle złotej kotwicy o średnicy 20 mm krzyż w kolorze złotym - członkowie WOPR, lub niebieskim - Członkowie Honorowi i Prezesi Honorowi WOPR, noszony w klapie munduru w osi symetrii kąta kołnierza i klapy na wysokości zgięcia kołnierza.

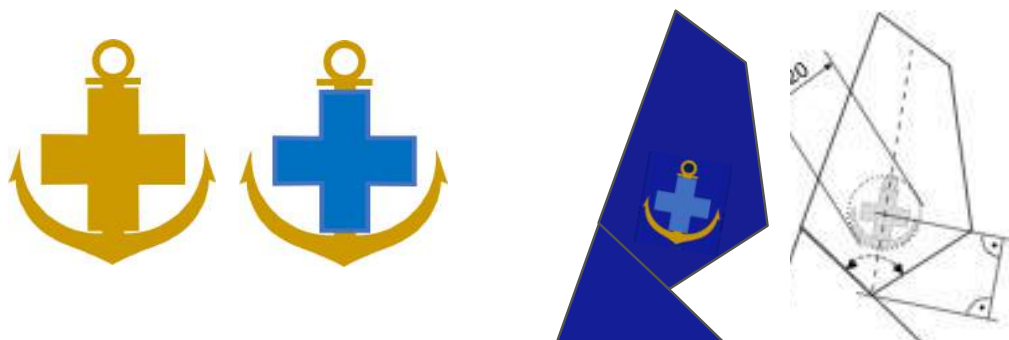

Sznur galowy - złoty sznur pojedynczy wokół prawego ramienia przymocowany na ramieniu w miejscu wszycia rękawa spinką w kolorze złotym z wizerunkiem krzyża na tle kotwicy z węzłem „potrójną beczką” zawiązaną ok. 12 cm od podpięcia sznura, przyczepiony do górnego guzika (więcej pkt. I.)

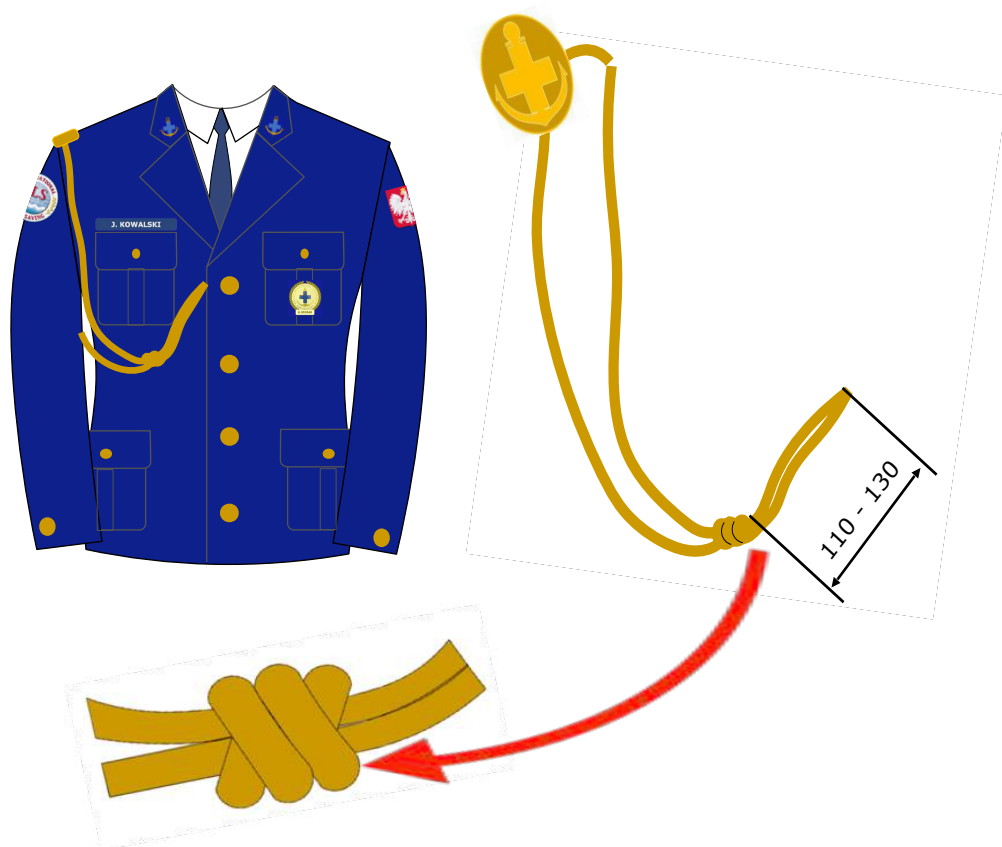

Sposób wiązania węzła na sznurze galowym

Zapięcie sznura galowego umieścić pomiędzy zgięciem kciuka, a dłonią i przycisnąć kciukiem. Jedną część sznura położyć na wyprostowanych dwóch palcach (wskazującym i środkowym), a drugą swobodnie opuścić wzdłuż dłoni przytrzymując palcem serdecznym i małym.

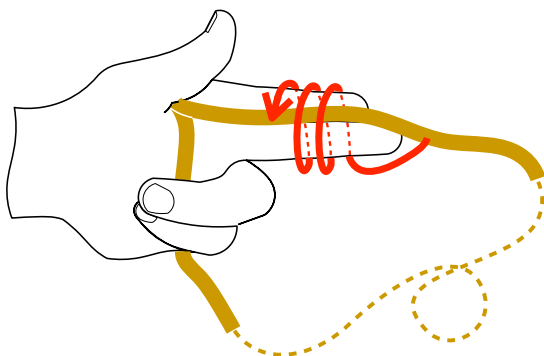

Owijać sznur trzykrotnie wokół palców wskazującego i środkowego oraz ułożonego na palcach sznura trzykrotnie „do siebie”, przy czym owijanie powinno postępować w kierunku kciuka.

Zakończyć owijanie i przełożyć pozostałą część sznura przez środek utworzonych na palcach trzech pętli. Sznur przeciągnąć do końca, a następnie zsuć pętle z wyprostowanych palców

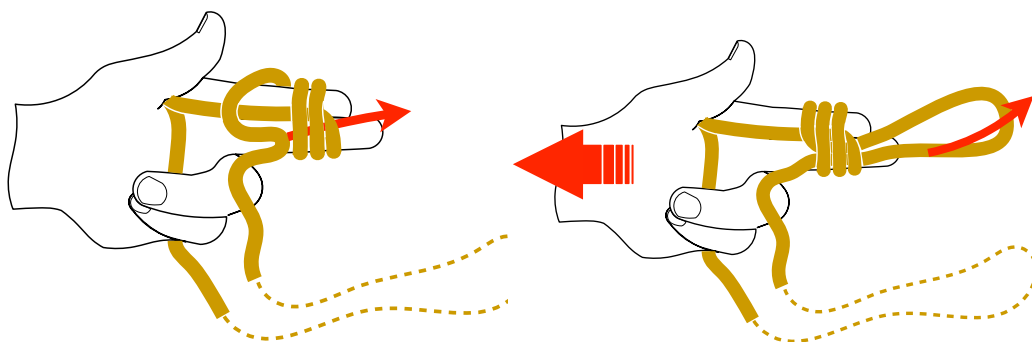

Zaciągnąć węzeł układając go w odpowiedniej odległości od zapięcia.



Stopnie WOPR - złoty znak krzyża i kotwicy o średnicy 40 mm i umieszczony 10 mm od górnego paska oznaczenia stopnia, symetrycznie na zewnętrznej części rękawa oraz złote paski umieszczone symetrycznie na zewnętrznych częściach rękawa, przy czym dolny (pierwszy) pasek na wysokości 80 mm od zakończenia rękawa o szerokości:

- 1) dla stopni MRWOPR, RWOPR i RW (P, S, M) - odpowiednio jeden, dwa lub trzy paski o szerokości 12 mm każdy, oddalone jeden od drugiego o 6 mm.
- 2) dla stopnia SRW - jeden pasek o szerokości 30 mm
- 3) dla stopni MIWOPR, IWOPR IW - jeden pasek o szerokości 30 mm i odpowiednio jeden, dwa lub trzy paski o szerokości 12 mm oddalone jeden od kolejnego o 6 mm.

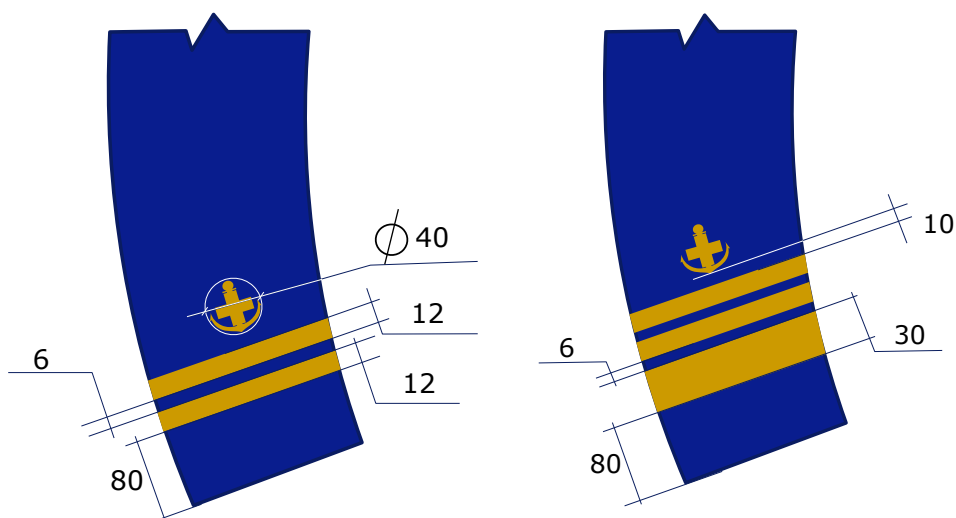

Oznaczenie dodatkowe stopni Ratownika Wodnego:

Jedna, dwie lub trzy - w zależności od posiadanych stopni Ratownika Wodnego Pływalni, Ratownika Wodnego Śródlądowego lub Ratownika Wodnego Morskiego - pięcioramiennie gwiazdy koloru srebrnego o wysokości 17 mm, umieszczone poziomo nad prawą kieszenią w odległości 4 mm od siebie, przy czym pierwsza gwiazda w odległości 5 – 10 mm od rogu kłnierza i poziomej osi symetrii wszystkich gwiazd na wysokości wcięcia kłnierza i kłapy. (ok. 80 mm od wszycia kłapy górnjej kieszeni)

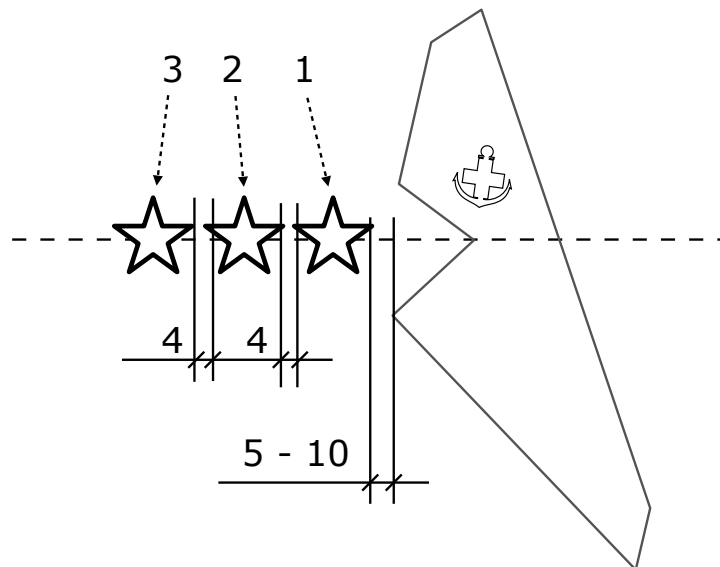
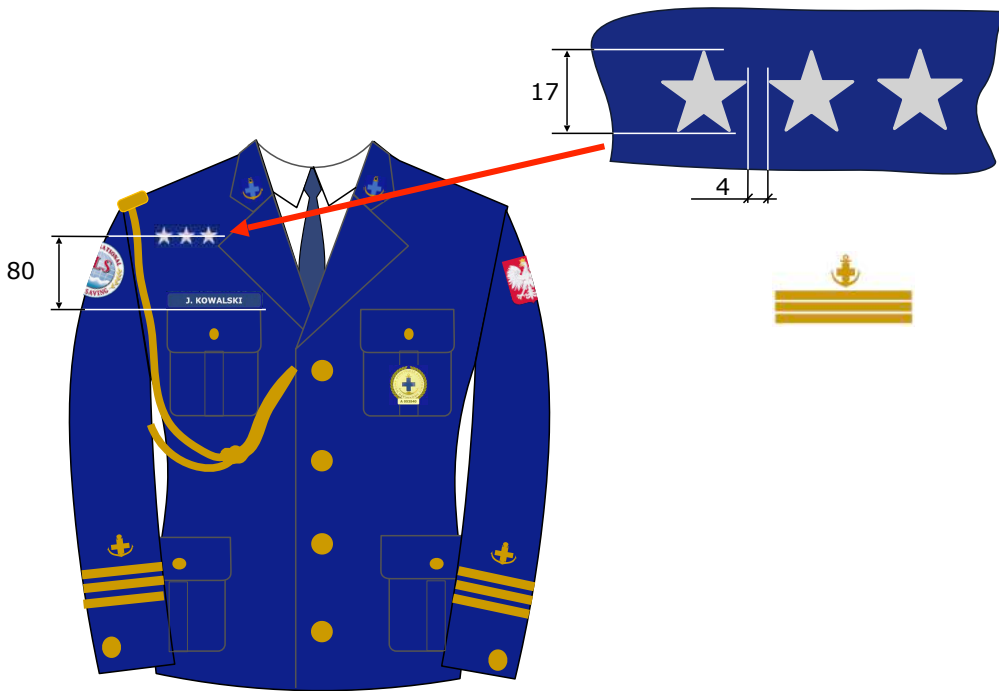

Oznaczenie dodatkowe stopnia Starszego Ratownika Wodnego:

Tabliczka koloru srebrnego z napisem TAMA o wymiarach 15 x 45 mm umieszczona poziomo nad prawą kieszenią w odległości 5 – 10 mm od rogu kłapy kołnierza i poziomej osi symetrii znaku na wysokości wcięcia kołnierza i kłapy. (ok. 80 mm od wszycia kłapy górnej kieszeni).

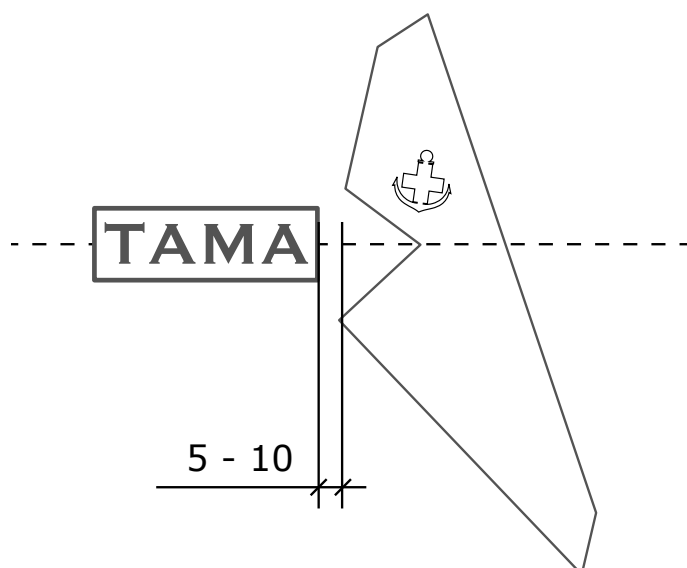
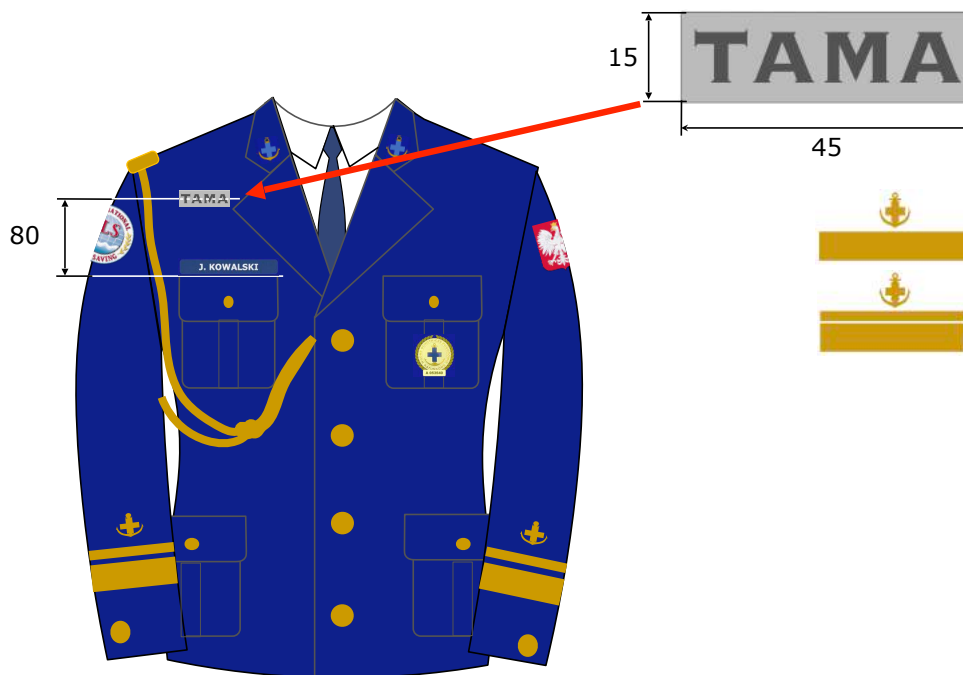

Oznaczenie dodatkowe stopnia Instruktora WOPR i Instruktora wykładowcy:

Tabliczka koloru srebrnego z napisem TAMA w górnym rzędzie i numerem instruktora w dolnym, w wymiarach 30 x 45 mm, umieszczona poziomo nad prawą kieszenią w odległości 5 – 10 mm od rogu kłapy kołnierza i poziomej osi symetrii znaku na wysokości wcięcia kołnierza i kłapy. (ok. 80 mm od wszycia kłapy górnej kieszeni)..

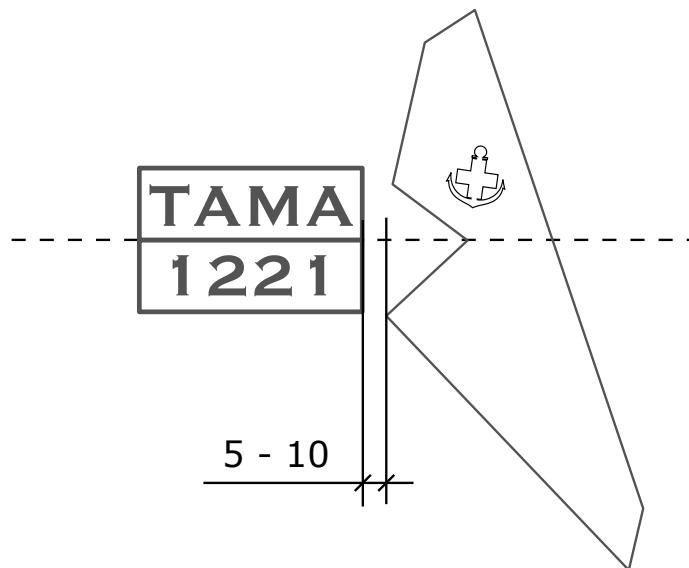
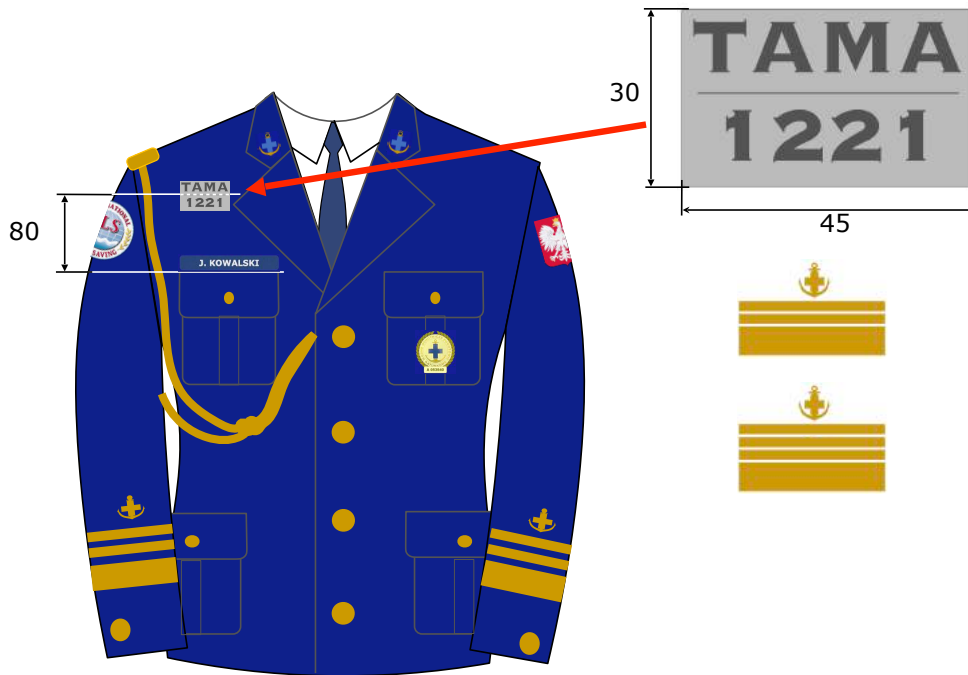

Odznaki WOPR

Nad identyfikatorem, w jednej linii o osi symetrii, znajdującej się 30 mm od wszycia klapy górnej kieszeni, licząc od klapy marynarki:

- Honorowa odznaka WOPR „Za Zasługi” - najwyższa jaką członek WOPR posiada
- Odznaka „Zasłużony Instruktor WOPR”
- Odznaka „Zasłużony Ratownik WOPR”

W wypadku nie posiadania danej odznaki jej miejsce na kurtce pozostaje puste.



Odznaki innych organizacji, służb lub sprawnościowe - na klapie prawej górnej kieszeni symetrycznie względem osi poziomej klapy, po obu stronach guzika, nie więcej niż dwie odznaki, przy czym:

- Odznaki sprawnościowe po prawej stronie klapy
- Odznaki innych służb i organizacji po lewej stronie klapy

lub dowolnie, jeżeli są to odznaki jednego rodzaju (dwie sprawnościowe lub dwie innych służb lub organizacji)

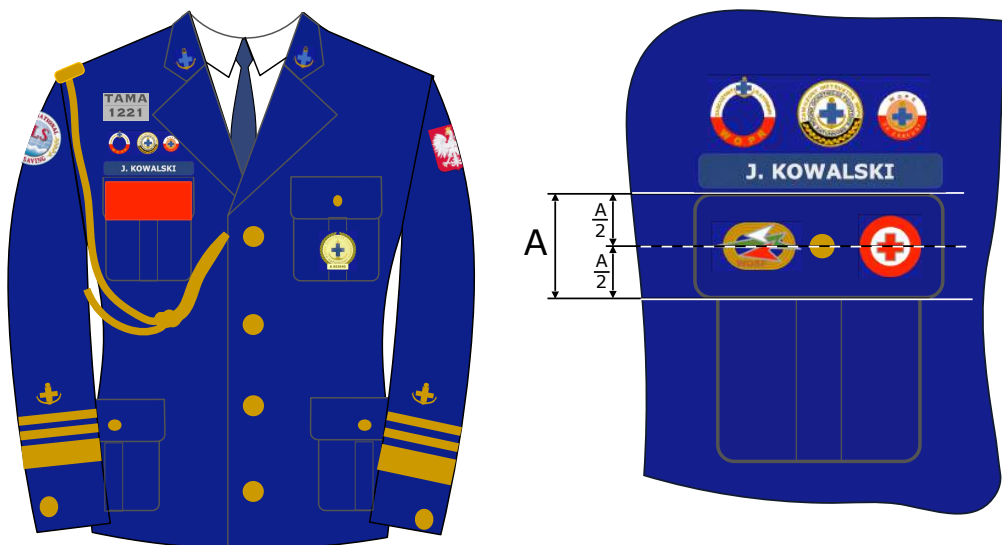

Odznaki ukończenia szkół i kursów, odznaki absolwenckie - na prawej górnej kieszeni nie więcej niż dwie odznaki, przy czym:

- centralnie, jeżeli umieszczona jest jedna odznaka
- symetrycznie, jeżeli umieszczone są dwie odznaki

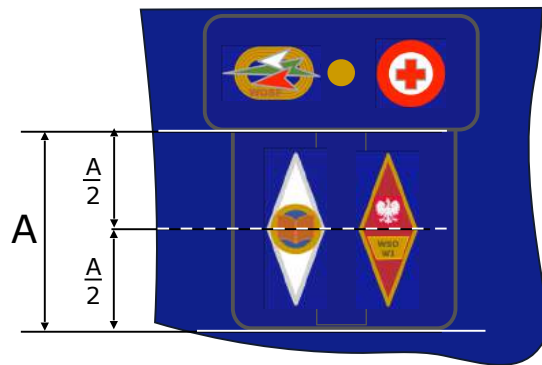
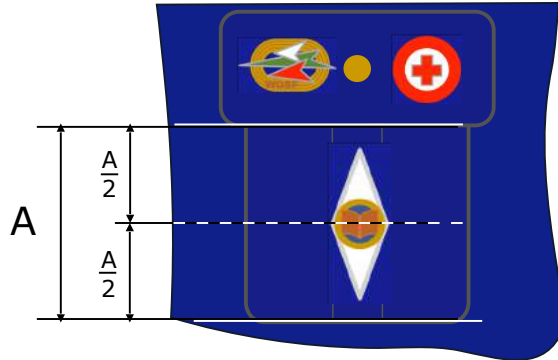

Odnaki kwalifikacji

nie więcej niż dwie na lewej stronie munduru ponad lewą górną kieszenią pomiędzy kołnierzem i klapą, a wszyciem lewego rękawa nie niżej niż 80 mm od wszycia klapy górnej lewej kieszeni spośród odznak*:

- spadochronowych, lotniczych, nawigatora, pływacza, nurka, motorowodnych, żeglarskich, łączności, medycznych, strażackich, marynarskich, uznanych w służbach mundurowych i ratowniczych lub organizacjach nadających międzynarodowe uznane certyfikaty i kwalifikacje tych organizacji - jeżeli służba lub organizacja takie odznaki wydała.
- nadawanych przez ILS
- nadawanych przez organizacje członkowskie ILS - za zgodą WOPR, jeżeli potwierdzają posiadanie kwalifikacji w tym zakresie

Odnakami kwalifikacji nie są odznaki i oznaczenia**:

- rodzajów sił zbrojnych,
- korpusów osobowych,
- specjalności
- nadane jako wyróżnienie lub okolicznościowe
- pamiątkowe
- udziału w misjach i działaniach
- nieautoryzowane przez służby, organizacje, ILS lub organizacje członkowskie ILS w wypadku odznaki lub oznaczenia związanego z tą służbą lub organizacją.

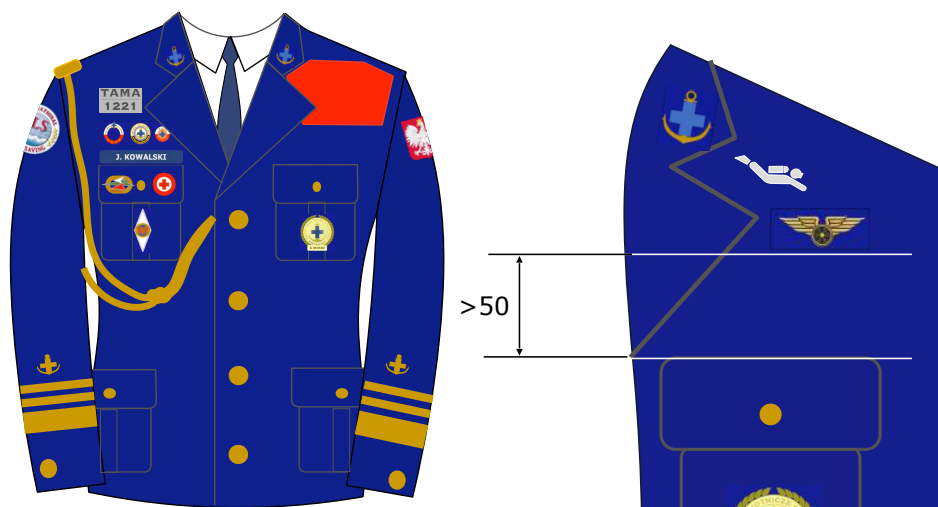

* na rysunku są przykładowe odznaki kwalifikacji zastosowane dla potrzeb wizualizacji

** w kwestiach odznak indywidualnych decyzje o uznaniu odznak za odznaki kwalifikacji podejmuje Prezydium Zarządu Głównego WOPR.

Odznaki orderów i odznaczeń nosi się na wstążkach zgodnie z przepisami prawa powszechnie obowiązującego w tym zakresie. W wypadku posiadania kilku klas lub stopni jednego odznaczenia nosi się odznakę najwyższej klasy.

Baretki orderów i odznaczeń:

- nosi się na kurtce munduru,
 - można nosić na koszuli ubioru wyjściowego
- nad klapą lewej górnej kieszeni, symetrycznie, nie więcej niż trzy baretki w jednym rzędzie, nie więcej niż pięć rzędów. Baretki są szerokości wstęgi orderu lub medalu i wysokości 8 mm umieszczone na czarnym suknie, którego brzegi wystają poza baretki o 2 mm.

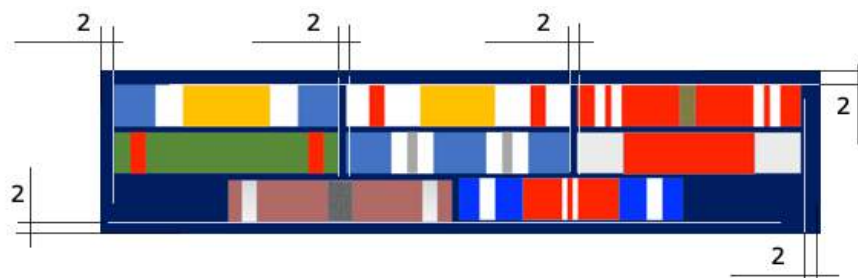

Baretki nosie się w kolejności:

- odznaczenia państwowe, przy czym Krzyż Orderu Virtuti Militari zawsze nosi się jako pierwszy,
- odznaczenia resortowe
- odznaczenia nadane przez inne państwa
- odznaczenia nadane przez inne organizacje
- odznaczenia ILS
- odznaczenia nadane przez organizacje członkowskie ILS
- odznaczenia WOPR

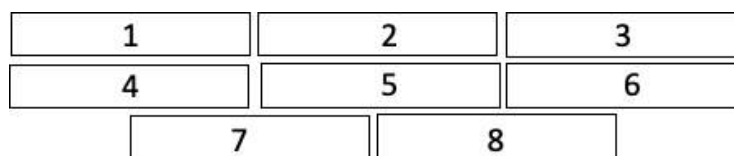

Order Komandorski Krzyża WOPR

jest noszony na wstędze upiętej wokół szyi pod kołnierzem koszuli i wyłożony na węźle krawata.



Na lewej klapie górnej kieszeni można nosić wyłącznie miniaturę Orderu Komandorskiego Krzyża WOPR po prawej stronie kłapy, gdy nie nosi się orderu na wstędze. U osób nie będących kawalerami Orderu Komandorskiego Krzyża WOPR lewa górna kłapa kieszeni pozostaje pusta.

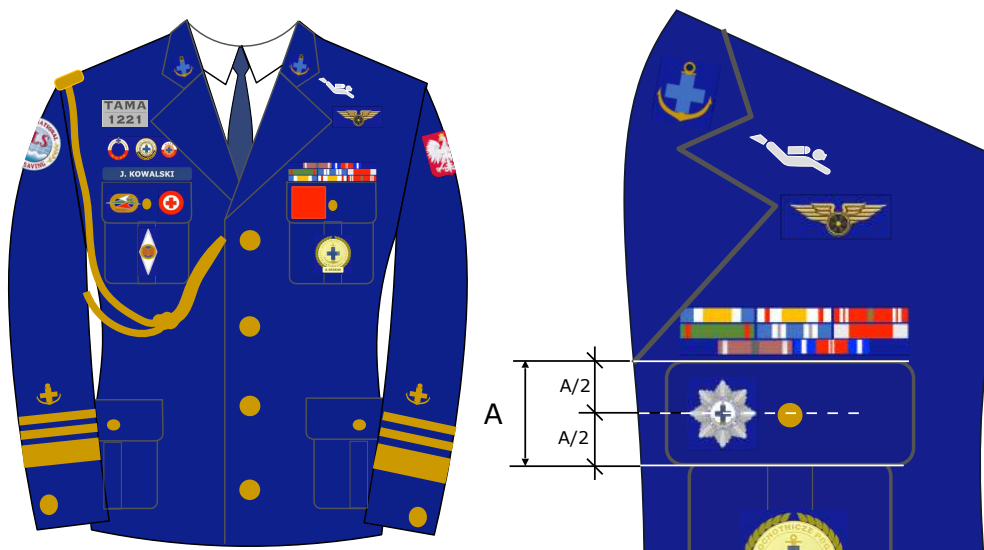

I. Sznur galowy

Sznur galowy jest w kolorze złotym wraz z pierścieniami w kolorach czerwieni i fioletu oznaczeniem funkcji jaką noszący je pełni w strukturach WOPR. Sznur na mundurze i jest noszony w zależności od rodzaju sznura wokół lub z prawego ramienia przymocowany spinką przy wszyciu rękawa i drugim końcem dopięty do najwyższego guzika kurtki pod wierzchnią połą marynarki. W wypadku zbiegu funkcji np. członek komisji lub zespołu jednostki terenowej i członek komisji lub zarządu jednostki wojewódzkiej, nosi się sznur i oznaczenia funkcji wyższej w strukturach WOPR. Poszczególne sznury wraz z ich oznaczeniami w postaci pierścieni są noszone przez:

Członek WOPR

sznur pojedynczy, noszony przez ramię podpięty do pierwszego guzika z węzłem „podwójną beczką” zawiązaną ok. 15 cm od podpięcia sznura.

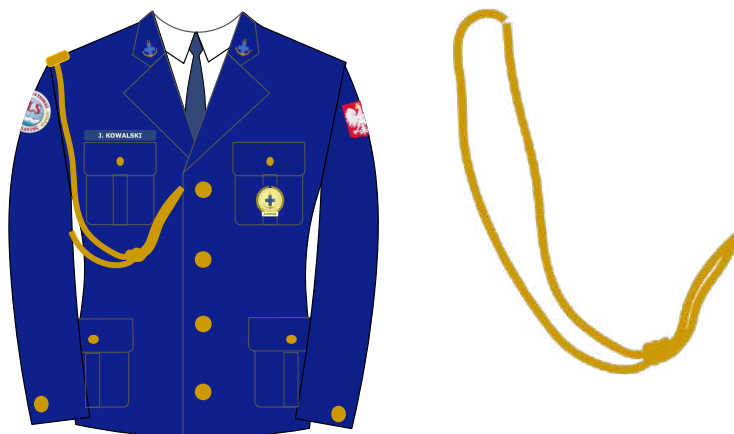

Członek komisji, grupy i zespołu powołanego przez władze jednostki WOPR oraz członek Grupy Interwencyjnej WOPR, Grupy Operacyjnej WOPR lub Centralnej Grupy Operacyjnej WOPR

sznur pochwórnice pleciny z ramienia.



Członek organów władz jednostki WOPR, jednostki wojewódzkiej WOPR i władz centralnych WOPR

sznur poczwórnie pleciony ze sznurem pojedynczym z ramienia,



dodatkowo na sznurze w odległości 15 cm od jego podpięcia pod guzik, członkowie organów kontrolnych i dyscyplinarnych jednostek WOPR, jednostek wojewódzkich WOPR oraz władz centralnych WOPR noszą pierścienie o szerokości 20 mm w kolorach:

czerwonym - organ nadzoru i kontroli



fioletowym - organ dyscyplinarny



Prezes i przewodniczący organów władz jednostki WOPR, jednostki wojewódzkiej WOPR i władz centralnych WOPR

sznur poczwórnie pleciony ze sznurem pojedynczym wokół ramienia i z ramienia



dodatkowo na sznurze w odległości 15 cm od jego podpięcia pod guzik, przewodniczący organów kontrolnych i dyscyplinarnych jednostek WOPR, jednostek wojewódzkich WOPR oraz władz centralnych WOPR noszą pierścień o szerokości 20 mm w kolorze:

czerwonym - organ nadzoru i kontroli



fioletowym - organ dyscyplinarny



J.1. Kapelusz damski

J.2. Czapka męska

Czapka zgodna z wzorem odpowiednio damskiej i męskiej czapki garnizonowej Marynarki Wojennej RP w kolorze białym ze zmiennym otokiem i złotymi galonami na czarnym daszku czapki i czarnym paskiem nad daszkiem. Czapka posiada haftowany znak niebieskiego krzyża na tle złotej kotwicy, podkładce barwy czarnej o średnicy 100 mm, u półwieńcem z liści wawrzynu oparty do krawędzią o pasek nad daszkiem, przy czym:



- Członkowie WOPR - otok w kolorze czarnym bez galonu na daszku czapki

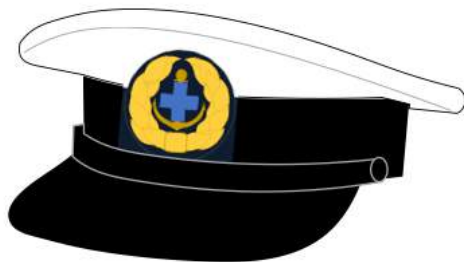

- Członkowie organów władz i komisji jednostek powiatowych, miejskich i środowiskowych - otok w kolorze czarnym z jednym złotym galonem na daszku czapki



- Członkowie organów władz i komisji jednostek wojewódzkich - otok w kolorze srebrnym i dwa złote galony na daszku czapki

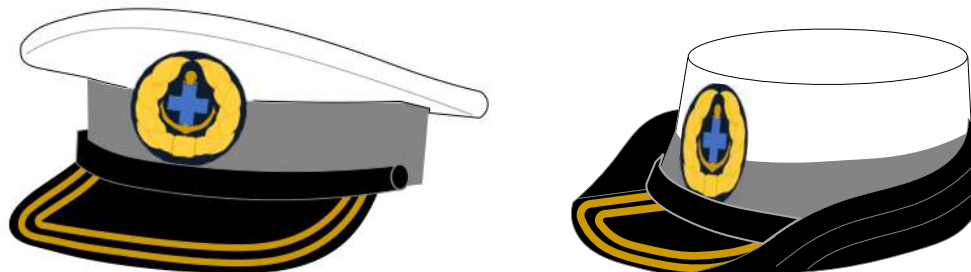

- Członkowie władz i komisji centralnych, Członkowie Honorowi WOPR, Prezesi Honorowi WOPR, Członkowie WOPR delegowani jako reprezentacja WOPR do organizacji międzynarodowych - otok w kolorze złotym i złoty półwieniec na daszku czapki.

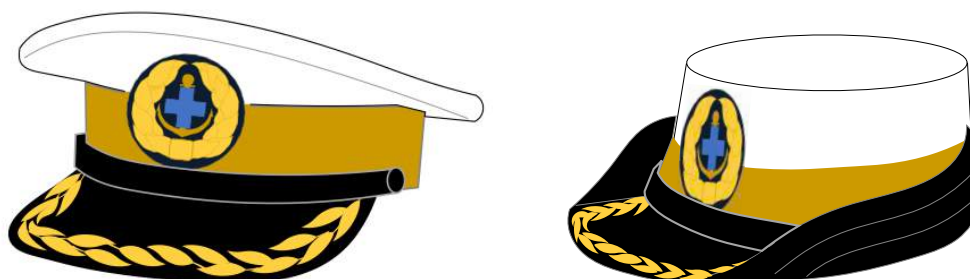

Czapkę i kapelusz nakłada się prosto na całą szerokość czoła, przy czym dolna krawędź daszka powinna znajdować się na linii brwi



J. Płaszcz

Kolor czarny, jednorzędowy, za kolana, zapinany na cztery złote guziki, kołnierz wykładany z klapami, pagony czarne. Rękawy zakrywające rękawy kurtki munduru, nie dłuższe niż do nasady palców przy opuszczonej ręce.

Oznaczenia na płaszczu

Znak ILS oraz Godło Rzeczypospolitej Polskiej zgodnie z zasadami oznaczenia kurtki mundurowej w pkt. H.

Oznaczenia stopni WOPR

Pagony czarne. Oznaczenia stopni złote, zgodne z zasadami oznaczeń dla poszczególnych kwalifikacji jak przy pagonach do koszuli o wymiarach:

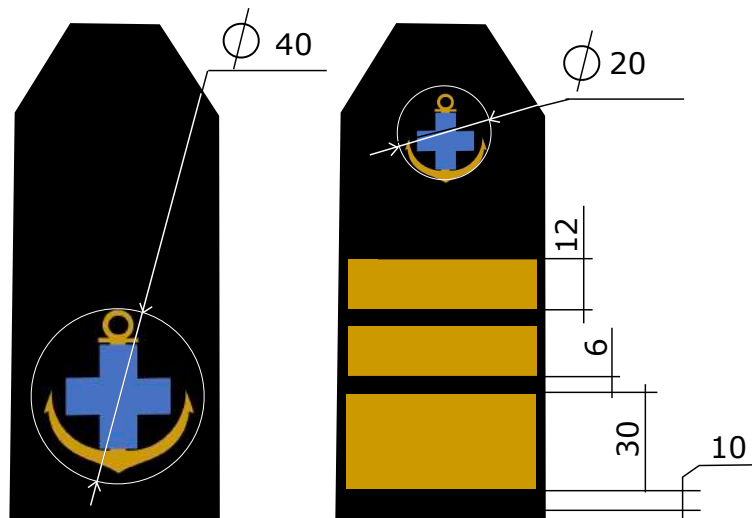

Oznaczenie godności honorowych - na tle złotej kotwicy o średnicy 20 mm krzyż w kolorze złotym - członkowie WOPR, lub niebieskim - Członkowie Honorowi i Prezesi Honorowi WOPR, noszony w klapie kołnierza w osi symetrii kąta kołnierza na wysokości zgięcia kołnierza.

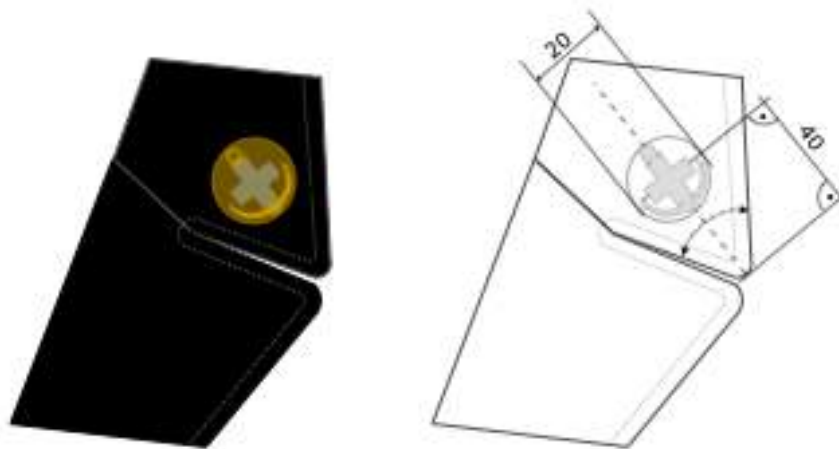

K. Szalik

Wykonany z anilany lub podobnego materiału, koloru białego o szerokości 28 - 32 cm i długości 100 - 130 cm noszony złożony wzdłuż na pół pod kołnierzem płaszcza i wystający 2 cm nad kołnierz i klapy.

L. Rękawiczki

Skórzane, skóropodobne lub dzianina, pięciopalczaste, gładkie koloru białego, sięgające za nadgarstek

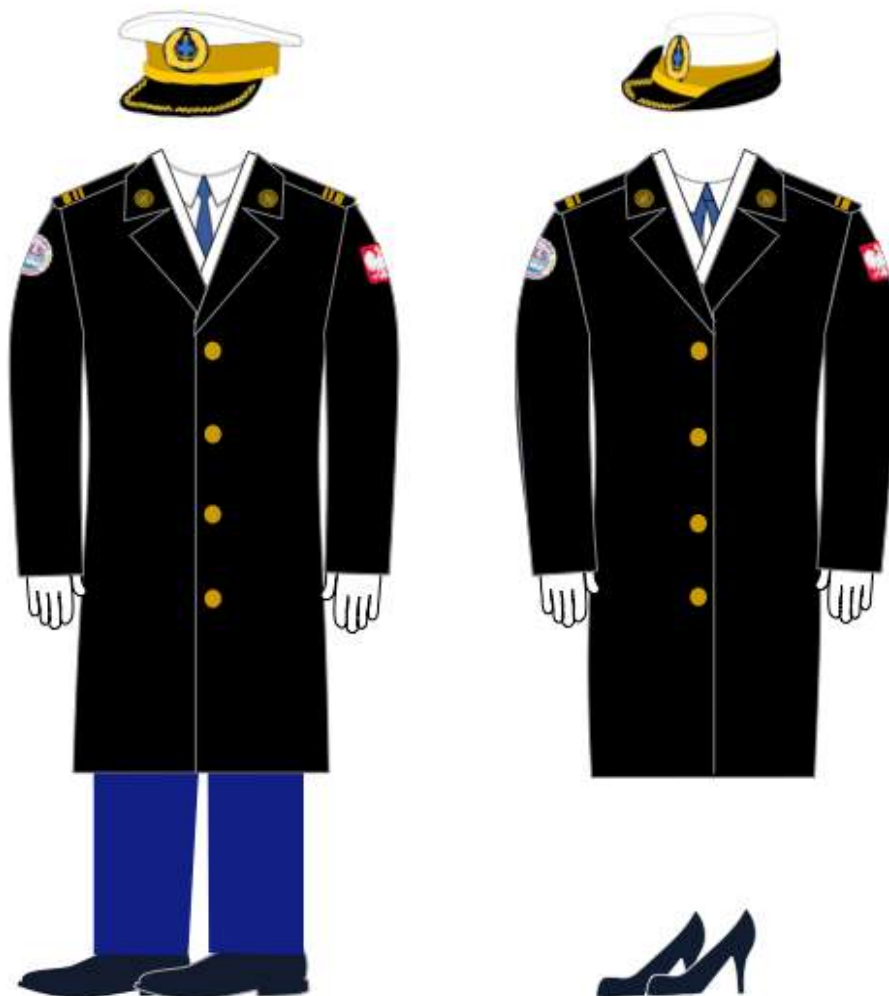

Ł. Kordzik honorowy (fakultatywnie)

Oznaczenie honorowe dla Członków Honorowych WOPR i Prezesów Honorowych WOPR. Noszony fakultatywnie wyłącznie do galowego ubioru wyjściowego. Kordzika nie nosi się do ubioru służbowego, ubioru bez marynarki oraz podczas wystąpień w płaszczu.

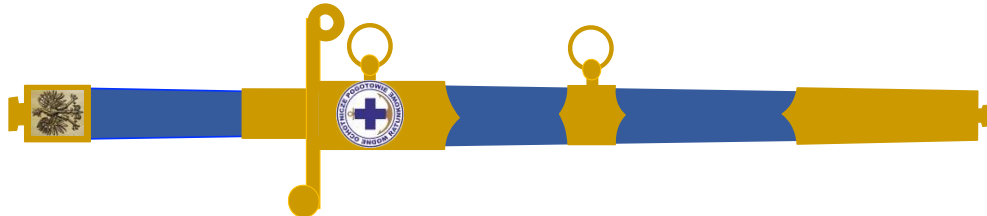

głownia prosta, obosieczna, o długości 235 mm, o szerokości 16 mm i grubości 3 mm przy nasadzie, o przekroju romboidalnym, z centrycznym sztychem, wzdłuż obu płazów głowni wyszlifowana od progu do sztychu symetryczna ość, przy czym:

- na zewnętrznym płazie głowni na progu napis WOPR oraz nadany numer, a wzdłuż ości, w kierunku od rękojeści do sztychu, umieszczony na wklęsło wytrawionym matowym kartuszu, wytrawiony wypukły znak krzyża na tle kotwicy, zwrócony piętą kotwicy w kierunku ostrza oraz wypukły napis „Dopóki zdrów będę i sił mi wystarczy”,
- na wewnętrznym płazie głowni wzdłuż ości, w kierunku od rękojeści do sztychu, umieszczony na wklęsło wytrawionym matowym kartuszu, wytrawiony wypukły znak krzyża na tle kotwicy, zwrócony piętą kotwicy w kierunku ostrza oraz wypukły napis zawierający imię i nazwisko Członka Honorowego oraz rok nadania tytułu.



rękojeść otwarta z prostym jelcem, ramiona jelca proste, trzon (uchwyt) rękojeści o przekroju owalnym od strony jelca lekko zwężony, wykonany z tworzywa sztucznego powleczony skórą lub materiałem skóropodobnym w barwie ciemnoniebieskiej, odpornego na działania mechaniczne i atmosferyczne, pomiędzy jelcem a trzonem (uchwytem) metalowy pierścień w kolorze złotym o przekroju owalnym, powyżej trzonu (uchwytu) metalowa głowica w kolorze złotym o przekroju owalnym, na zewnętrznej stronie głowicy kordzika przylutowane godło Rzeczypospolitej Polskiej, wykonane z metalu w barwie srebrnej.

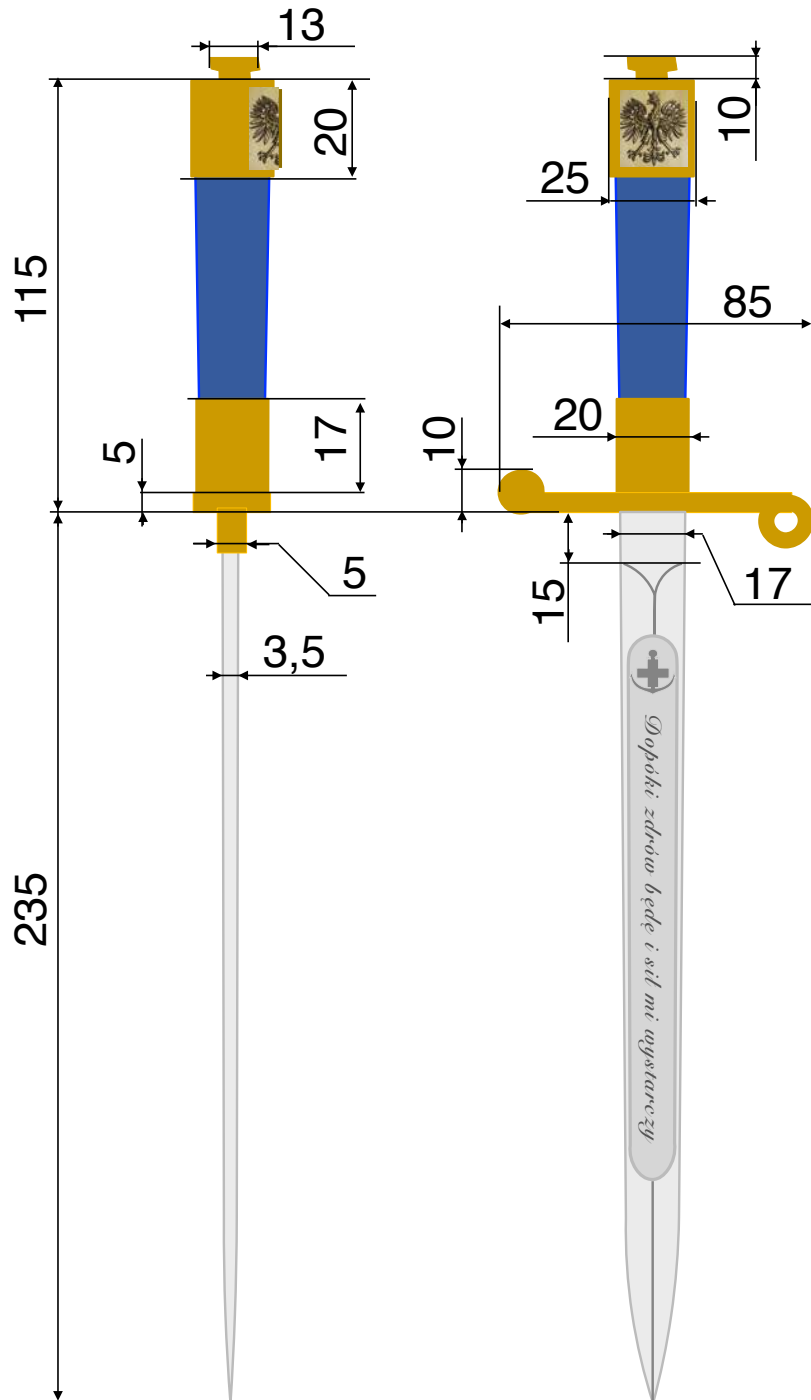

pochwa o przekroju owalnym z drewnianymi wodzidłami, od kołnierza szyjki zwężająca się ku dołowi, oklejona ciemnoniebieską skórą lub materiałem skóropodobnym, bez szwu, posiadająca trzy metalowe okucia w kolorze złotym:

- w górnej części szyjki z kołnierzem i ruchomym kółkiem,
- w środkowej części ryfka z ruchomym kółkiem,
- w dolnej części trzewik zwężający się ku dołowi pochwy, w dole zakończony stopką na zewnętrznej stronie szyjki przylutowany znak WOPR wykonany według wzorów określonych przez WOPR w formie:
 - pierścienie i napis z metalu w barwie niebieskiej,
 - tło znaku w barwie białej
 - kotwica w barwie złotej
 - krzyż na kotwicy w barwie niebieskiej skierowany podstawą w kierunku trzewika

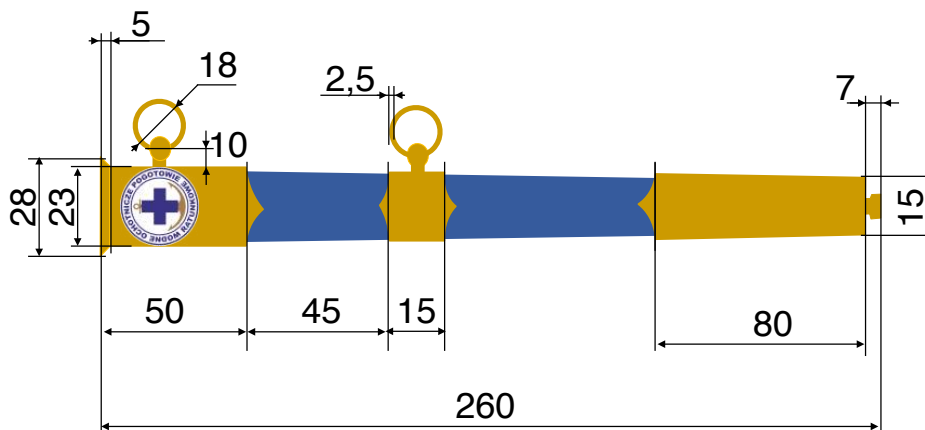

rapcie składają się z dwóch różnej długości pasków nośnych ze skóry lub tworzywa skóropodobnego, grubości 1 mm i szerokości 18 mm, krawędzie lica podwinięte do wewnątrz; element wewnętrzny stanowi podszewkę; lico i podszewka tej samej barwy, od góry paski nośne zakończone wsuwkami o rozmiarze 42 mm na pasek spodni lub spódnicy, długość pasków regulowana za pomocą przesuwek w kształcie owalnych metalowych klamerki, od dołu na paskach nośnych zawieszono metalowe karabińczyki z obrotowymi strzemiączkami, za pomocą których rapcie są mocowane do ruchomych kółek kordzika, karabinki i klamerki w kolorze złotym, długość całkowita rozłożonych pasków nośnych po wszyciu wsuwki i przyszyciu klamerki wynosi odpowiednio: dłuższego 410 mm i krótszego 360 mm;

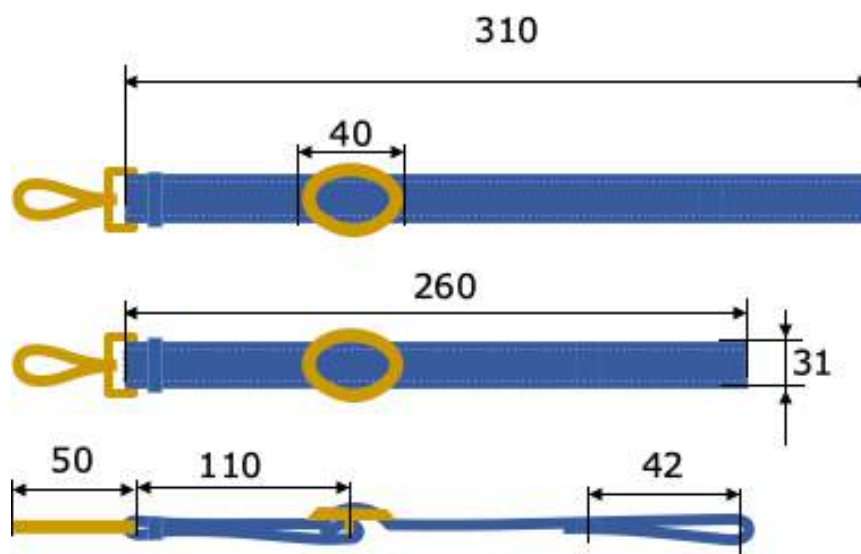

futurał wykonany z twardej tektury, obszytej na zewnątrz skórą lub tworzywem skóropodobnym o grubości grzbietu 3 cm w kolorze granatowym, na zewnętrznym wieku futerału wykonany znak WOPR, wewnątrz futerału wklejone wkładki wyłożone granatowym sukniem

Kordzik nosi się na rapciach wsuniętych na pasek od spodni luźno zwisający w dół na wysokości bocznego szwa od spodni lub spódnicy w taki sposób, aby znajdował się w zgięciu kciuka przy swobodnie opuszczonej ręce.

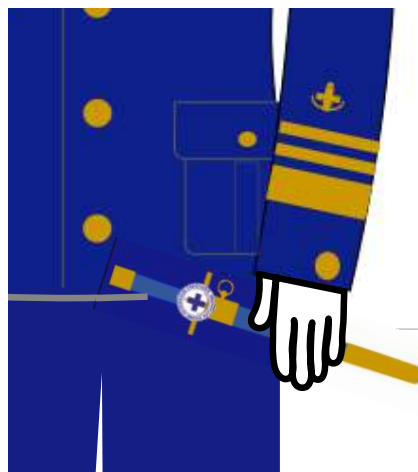
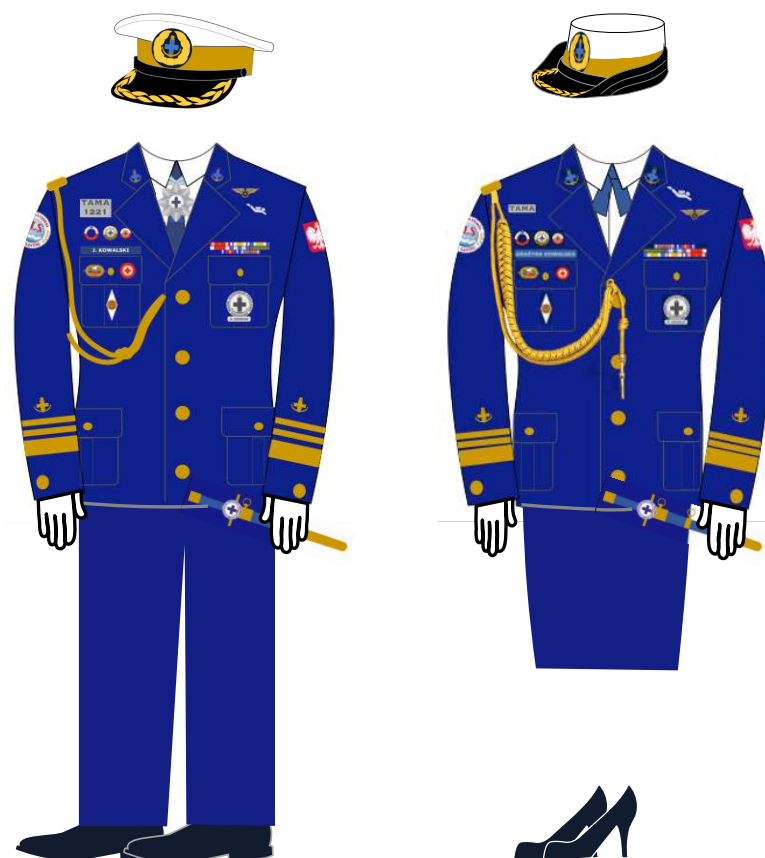

	CMYK	RGB	ZASTOSOWANIE
BIAŁY	0, 0, 0, 0,	255, 255, 255	CZAPKA, KOSZULA, PAGONY ,SZALIK, RĘKAWICZKI
NIEBIESKI	100, 100, 0, 0,	0, 0, 255	KRZYŻ WOPR
ZŁOTY	43, 52, 81, 1,	144, 121, 48	KOTWICA, GUZIKI, STOPNIE, SZNUR, OTOK
SZANFIROWY	92, 64, 0 , 60	8, 37, 103	MARYNARKA, SPODNIIE, SPÓDZNICA,
CZARNY	0, 0, 0, 100,	0, 0, 0	OBUWIE, PAGONY, PASEK, DASZEK CZAPKI, OTOK
GRANATOWY	100, 78, 0 ,54	0, 26, 117	CZAPKA BEJSBOLÓWKA, MASKA OCHRONNA NA USTA I NOS, KRAWAT
SREBRNY	0, 0, 0, 16	214, 214, 214	OTOK CZAPKI
CZERWONY	0, 100, 100, 0	255, 0, 0	PIERŚCIEN NA SZNURZE
FIOLETOWY	0, 100, 0, 22	200, 0, 200	PIERŚCIEN NA SZNURZE